

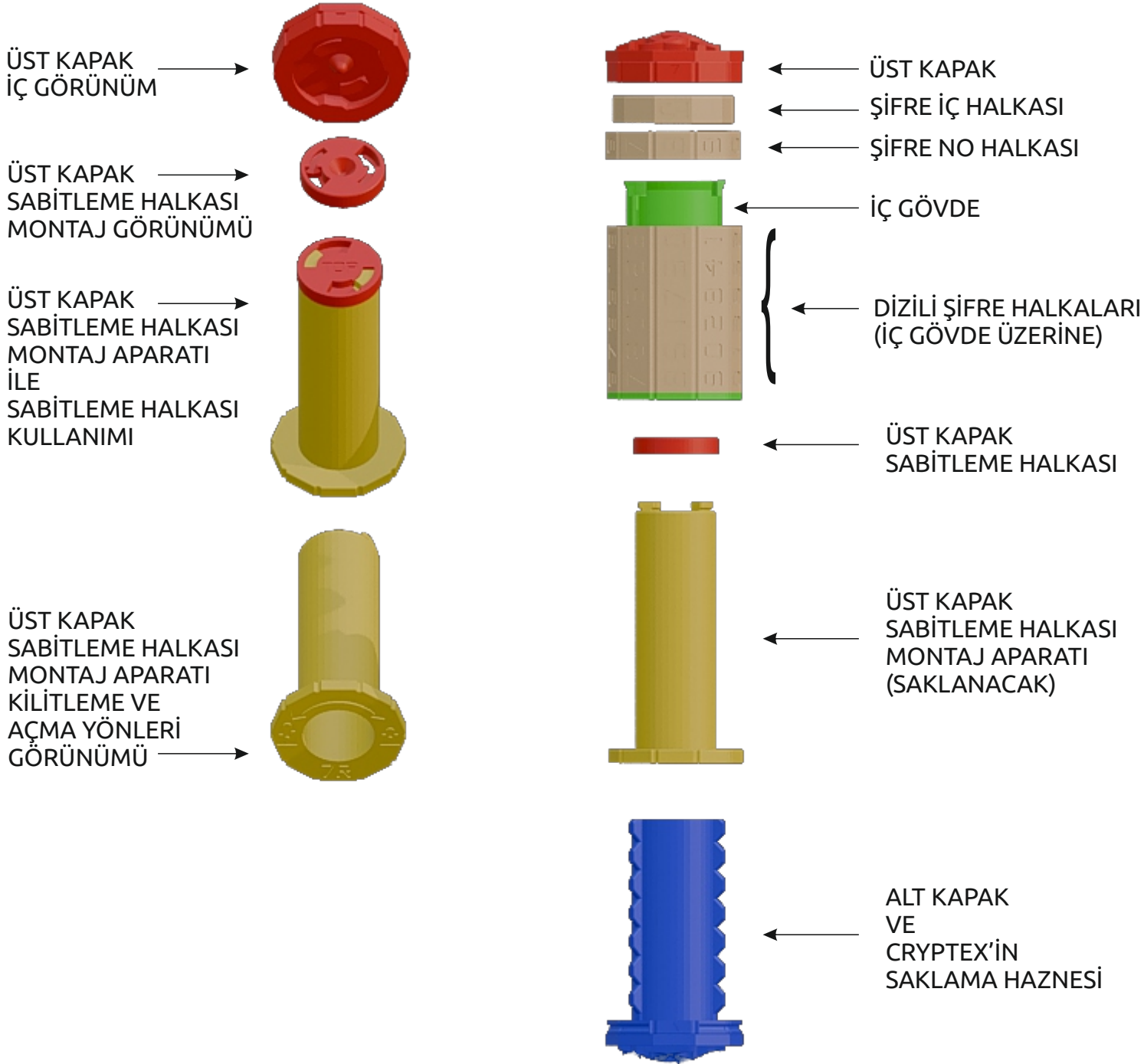

CRYPTEX KUTU  
7 RAKAM ŞİFRELI

# 7 RAKAMLI CRYPTEX KULLANIM KİTABI

## PARÇALARIN TANIMLANMASI



# İLK YAPILACAK ŞEY...

Ürünü satın aldığınızda öntanımlı olarak "1234567" şifresi ile kilitlenmiş olarak teslim edilecektir.

Yedi rakamı yani "1234567" rakamını üst ve alt şifre hattı belirleme oku hizasına getiriniz.

Artık alt kapaktan tutup dışarı doğru çekerek cryptex'inizi açabilirsiniz.

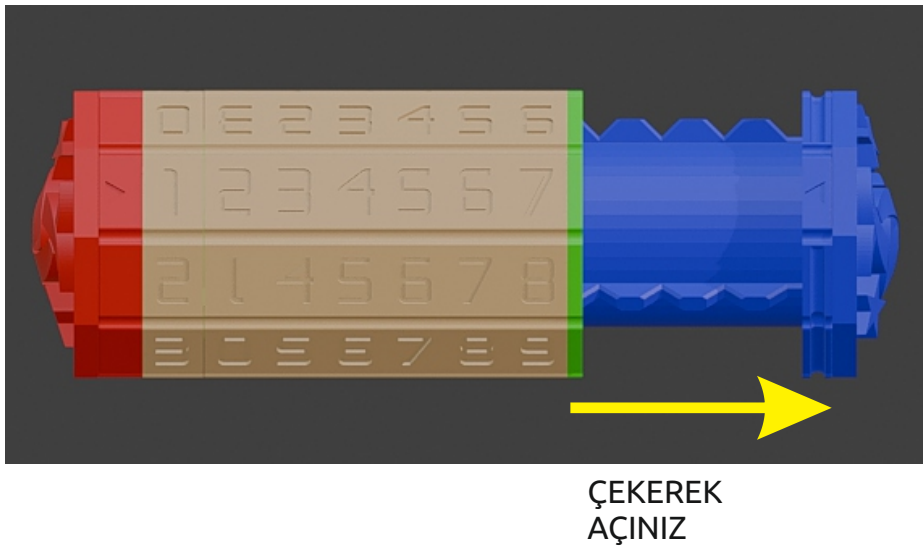
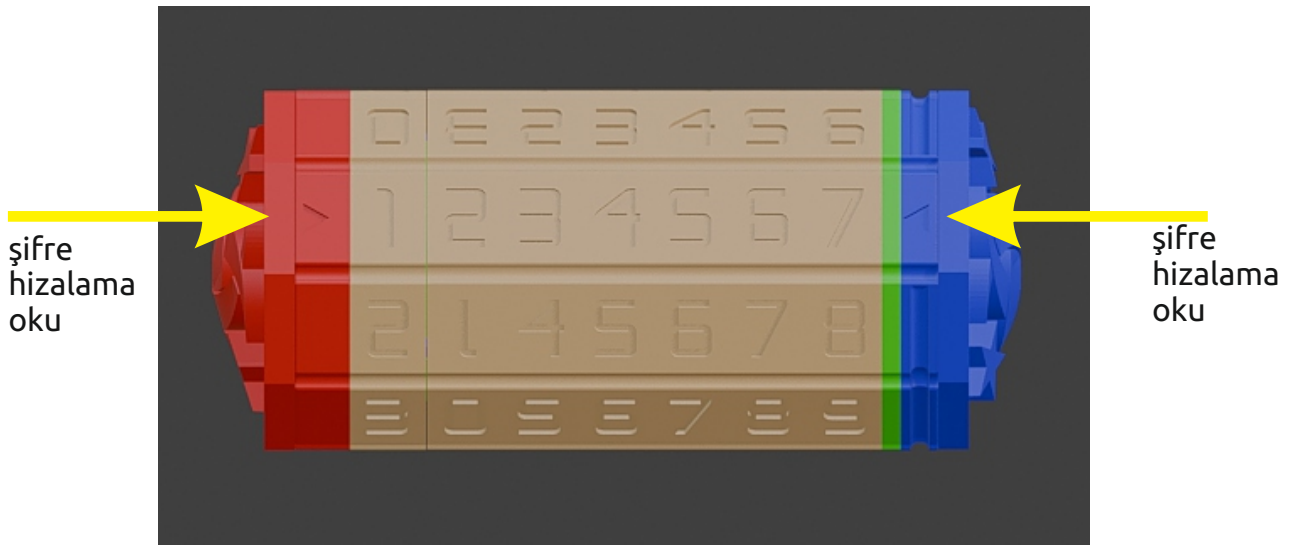

# ŞİFRENİZİ KENDİNİZ BELİRLEMEK İSTERSENİZ..

Şifrenizi kendiniz belirlemek isterseniz, dikkatlice bir şekilde aşağıdaki sırayla yazılı olan işlemleri yapmanız gerekmektedir;

## 1. CRYPTEX'İNİZİ AÇTIKTAN SONRA;

ÜST KAPAK SABİTLEME HALKASI MONTAJ APARATI'nı cryptex'in yuvası içine doğru yerleştirerek, ÜST KAPAK SABİTLEME HALKASI'nın boşluklarına yerleştirmeniz ve kilidin açılması yönünde "SOLA" doğru çevirerek ÜST KAPAK SABİTLEME HALKASI'nın ÜST KAPAK'tan ayrılmasını sağlamanız gerekmektedir.

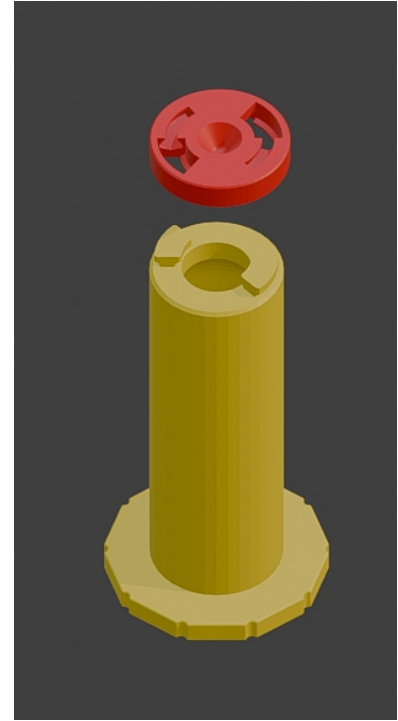
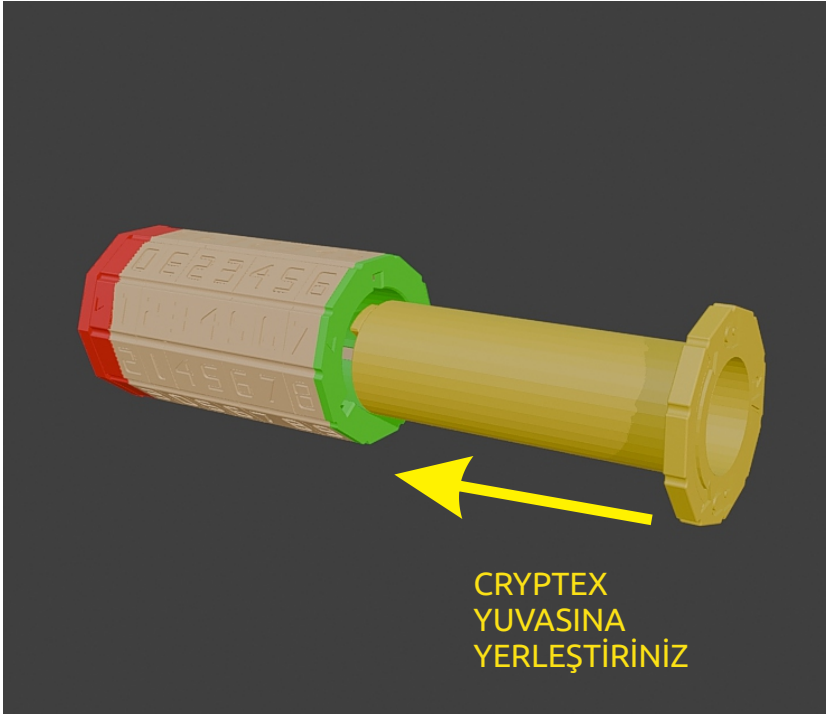

KİLİT AÇMA  
ÇALIŞMA MANTIĞI

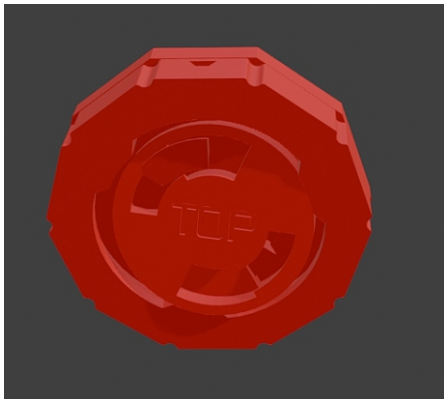

MONTAJ APARATINI YUVAYA  
YERLEŞTİRİRKEN GÖRECEĞİNİZ  
ÜST KAPAK SABİTLEME HALKASI  
GÖRÜNÜMÜ

# ŞİFRENİZİ KENDİNİZ BELİRLEMEK İSTERSENİZ..

2. ÜST KAPAK SABİTLEME HALKASI'nın ÜST KAPAK'tan ayırdıktan sonra;  
Üst Kapağı çevirerek ve dışarı doğru çekerek CRYPTEX İÇ GÖVDE'sinden ayrılmasını sağlayınız.

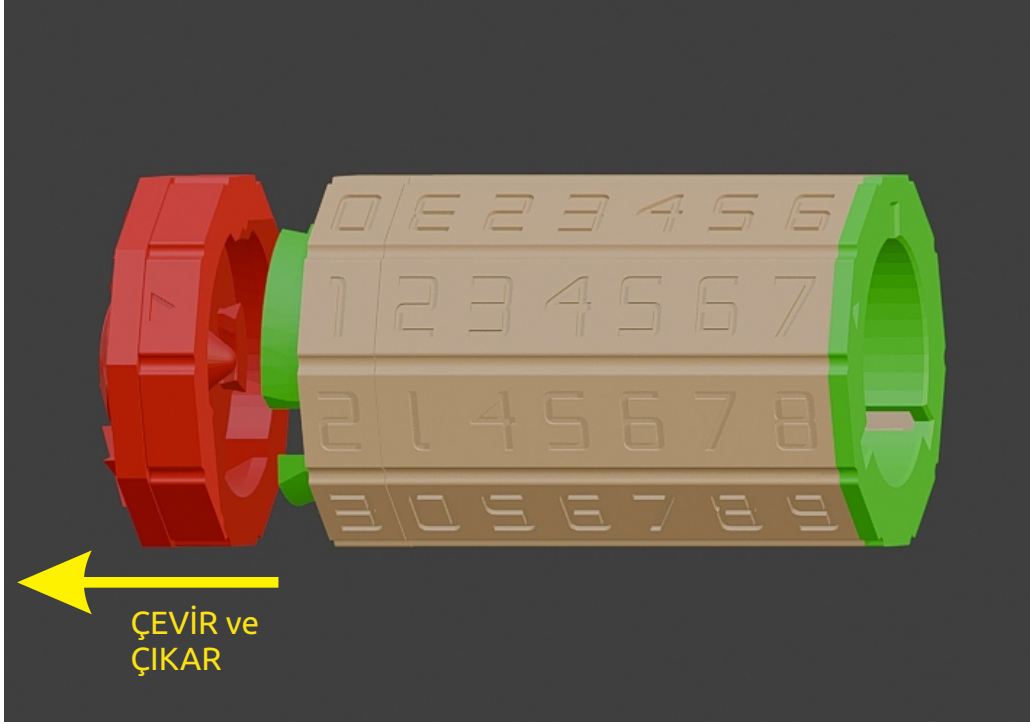

## 3. ŞİFRE HALKALARINI ÇIKARINIZ

CRYPTEX'im tüm ŞİFRE HALKALARI'nı çıkarınız. Mevcut durumda iç ve dış halkalar birbirlerine geçirilmiş durumdadır.

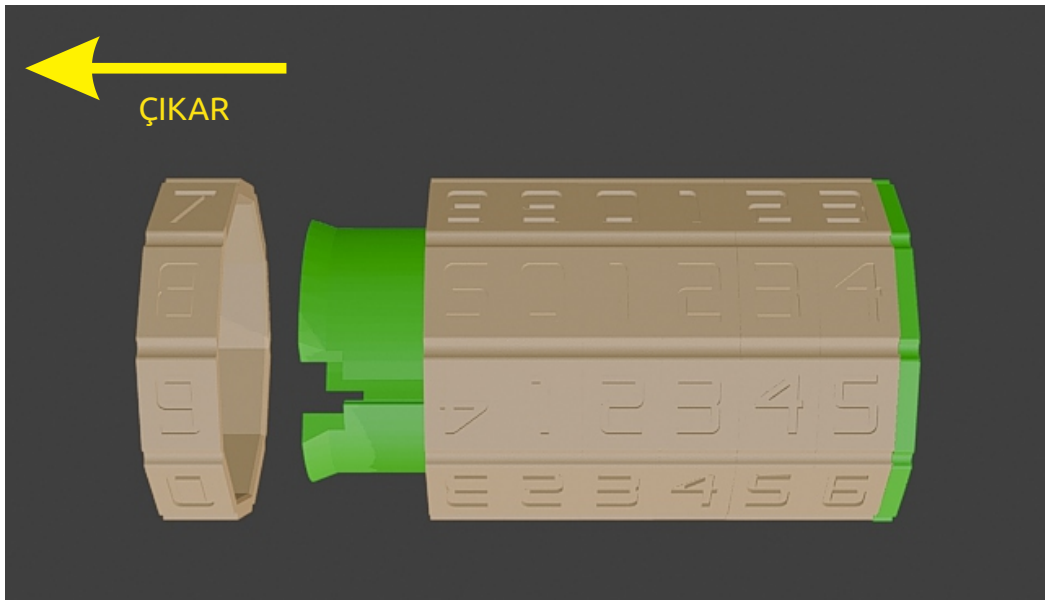

# ŞİFRENİZİ KENDİNİZ BELİRLEMEK İSTERSENİZ..

## 4. YENİ ŞİFRENİZİ BELİRLEME;

Cryptex'in üst kapağını ayırdığınızda, numara içeren yedi halka da yukarıya doğru çekilerek çıkarılabilir hale gelmiş olacaktır.

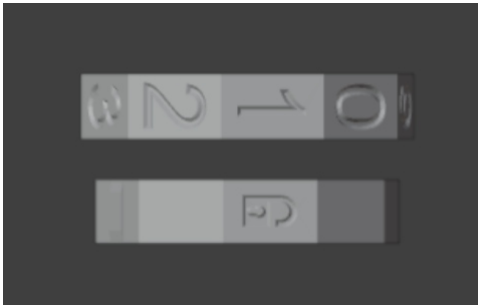

ŞİFRE BELİRLERKEN İÇ HALKA VE DIŞ HALKANIN BİRBİRLERİNE OLAN KONUMLARI BÖYLEDİR.

Ancak bu parçalar çıkarken içiçe geçmiş iki köşeli halka olarak çıkarılmaktadır. Dış halka rakamları içeren halkadır. İç halka ise şifreyi kilitlemeye yarayan kilit mekanizmasıdır. İç halka ile dış halkayı birbirinden ayırmak için birini yukarıya doğru diğerini aşağıya doğru elinizle biraz zorlayınız, herhangi bir alet kullanmayınız. Birbirlerinden ayrıldıklarında şifrenizi ayarlayabilir hale geleceksiniz. Halkalar köşeli olduğundan ayarlamak istediğiniz numarayı şekilde görüldüğü gibi kilit mekanizmasındaki kilit işaretinin üzerine getirerek tekrar içiçe geçirip sabitleyiniz. Aynı işlemi yedi rakamdan oluşan şifrenizi ayarlamış olmak için tekrarlayınız. Artık şifrelerinizi CRYPTEX GÖVDESİ'ne dizmelisiniz. Şifreleri dizerken CRYPTEX GÖVDESİ'nin altında yer alan ok belirleyici nokta olarak kullanılır. Yani şifre rakamlarınız bu oku hizalamalıdır.

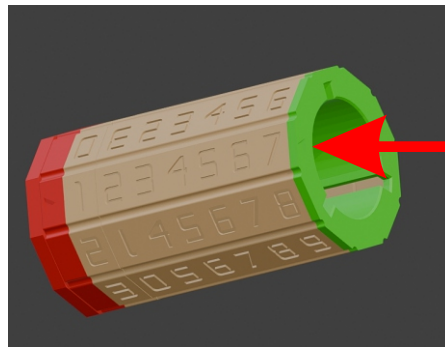

ŞİFRE HİZALAMA OKU

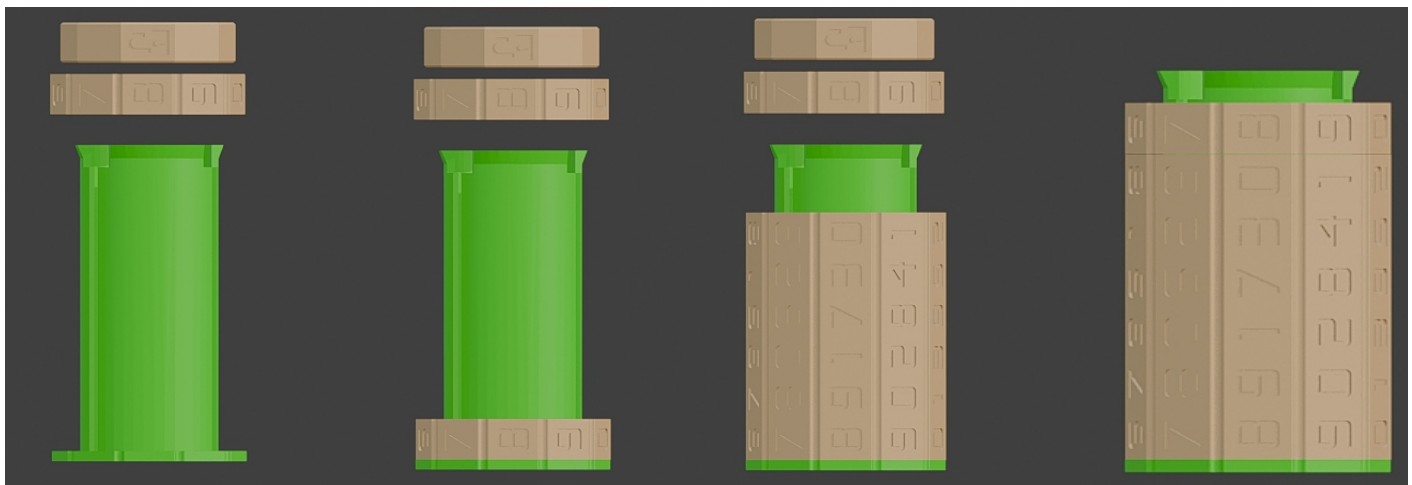

Şifrelerinizi oluşturup diziniz, sıralamayı şifrenizin en son rakamından geriye doğru yapmalısınız. Şifre hizalama oku resminde olan "1234567" sırasına dikkat ediniz, bu dizilim mantığını uygulayınız..

# OPERASYON TAMAMLANDI...

## 4. CRYPTEX'İNİZİN MONTAJINI YAPINIZ;

Şimdiye kadar yaptığınız her şeyi sırasıyla geriye doğru tekrarlayınız.

Önce üst kapağı çevirerek gövdeye takınız.

Sonra, üst kapak sabitleme halkasını aparat yardımıyla bu sefer "SAĞA" doğru çevirerek sabitleyiniz.

Ve nihayet, gövdeyi yerleştirerek numaraları karıştırınız.

Artık kendi şifreniz üst - alt şifre hizalama oklarının karşısında gelmedikçe, CRYPTEX açılmayacaktır.

Güle güle kullanınız.

Ürünümüzü kullandığınız için teşekkür ederiz.

HEDIKO  
www.hediko.com.tr

Antibakteriyel özelliktedir. Güvenle kullanabilirsiniz, çünkü PLA malzemedен HEDIKO tesislerinde 3D yazıcıda üretilmiştir. PLA (polylactic acid) bir çeşit termoplastiktir, bir diğer taraftan mısır nişantasından üretilen organik bir plastiktir ve insan sağlığına zararlı değildir. PLA organik bir plastik olduğu için insan ile etkileşimin yüksek olduğu alanlarda tercih edilir. Örneğin; kurabiye kalıpları ya da yemek saklama kalıpları gibi.

Bu nedenle tarafımızdan da hammadde olarak tercih edilmiştir.

Aşındırıcı, alkol veya asidik maddelerle temasından kaçınınız.

İrtibat e-maili : info@hediko.com.tr

### Önemli Yasal Uyarı :

Cryptex satın alan tüketicilerin, Cryptex içinde yasadışı madde taşımalarının her türlü kanunî sorumluluğu tamamen kendilerine aittir.

HEDIKO bu tür kanunsuz davranışlarda sorumluluk kabul etmez.

